

ALTA POTENZA

 **IMMERGAS**



SOLUZIONI PER ALTA POTENZA

Caldaie a condensazione
Sottostazioni satellitari
Unità di contabilizzazione
per impianti centralizzati



VICTRIX 50/75/90/115

Caldaie murali modulari, a condensazione, a camera aperta e tiraggio forzato per solo riscaldamento



ALTISSIME PRESTAZIONI ED UN ELEVATO RISPARMIO ENERGETICO

Grazie alla tecnica della condensazione, alla combustione premiscelata e all'ampio campo di modulazione, queste caldaie presentano rendimenti particolarmente alti con prestazioni che si mantengono elevate su tutto il campo di lavoro (dalla potenza massima a quella minima).

Pertanto anche nelle mezze stagioni, quando l'assorbimento energetico dell'impianto è limitato e la caldaia lavora a potenza ridotta, il rendimento è comunque elevato e le spese di esercizio si riducono.

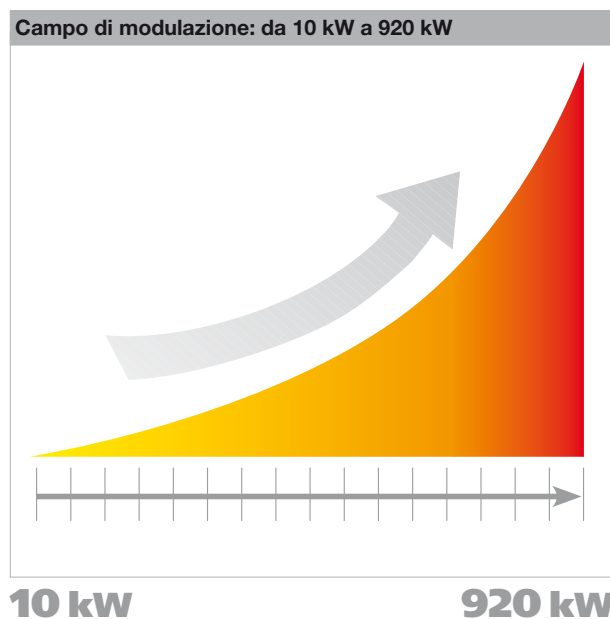

Rendimento elevato: grazie al recupero di energia termica dei prodotti della combustione, il rendimento termico utile al 100% della potenza nominale rispetta le disposizioni del D.Lgs. 192/05 e successive modificazioni.



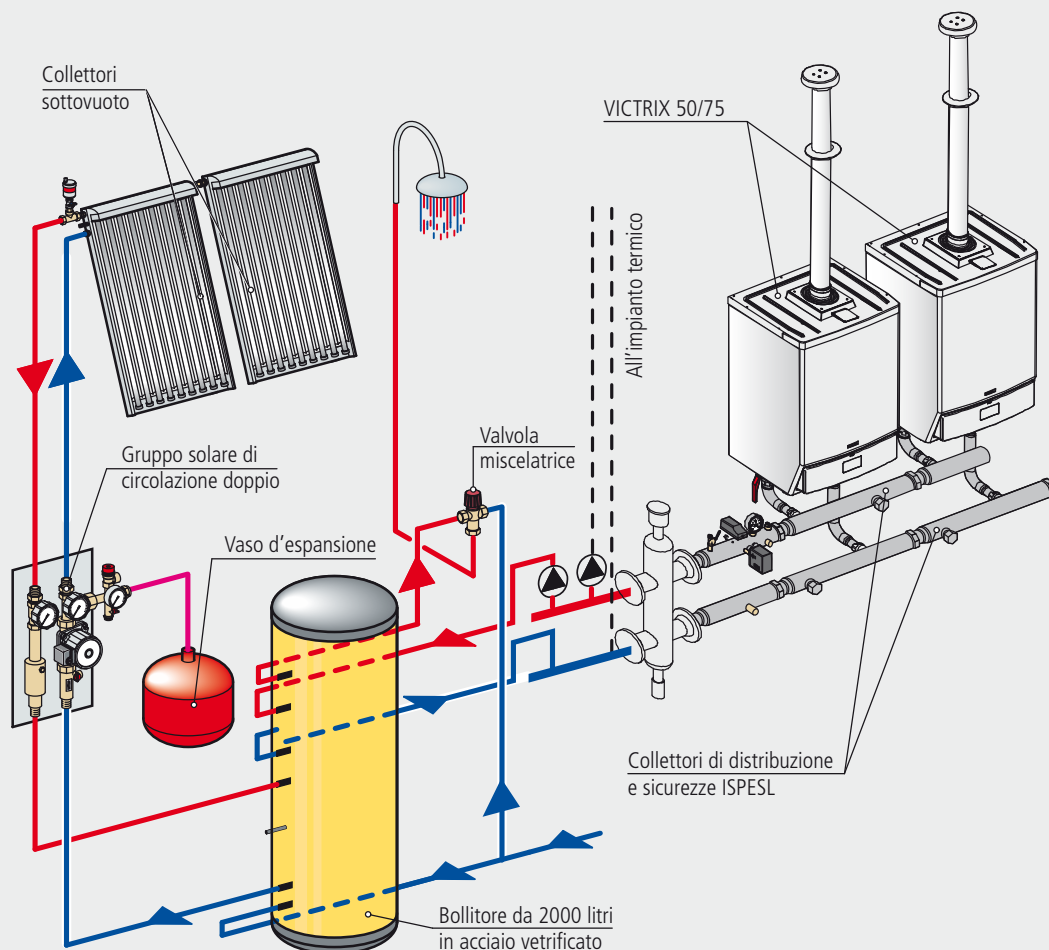

.01 PRODUZIONE DI ACQUA CALDA SANITARIA ANCHE INTEGRATA AI SISTEMI SOLARI

Sia in caso di **installazione singola** che in **batteria** vengono fornite, con appositi kit, le predisposizioni per l'abbinamento ad Unità Bollitore separata, disponibile nelle versioni da 200, 300, 500, 1000, 1500 (di prossima disponibilità) e 2000 litri. Le Unità Bollitore sono equipaggiate di doppio serpentino di scambio termico, sono pensate e predisposte per l'abbinamento alle soluzioni solari Immergas per la produzione di acqua calda di grandi abitazioni o complessi condominiali, oltre a strutture sportive ed alberghiere.



VICTRIX 50/75/90/115

Le peculiarità della gamma murale di alta potenza sono:

- **Grado di isolamento elettrico IPX5D:** permette il corretto funzionamento dell'apparecchio anche all'esterno e in luoghi scoperti
- **Predisposte per il funzionamento indipendente o in cascata:** fino a 3 apparecchi in batteria **in abbinamento ai relativi kit (collettori fumari, collettori idraulici e sicurezze ISPEL)**
- **Valvola di sicurezza (4 bar)** omologata ISPEL e imbuto di scarico, di serie
- **Ridotte emissioni inquinanti di NOx e CO**
- **Due sonde NTC** per un ottimo controllo della temperatura di mandata e ritorno impianto



UN SISTEMA COMPLETO

Sono disponibili una serie di kit appositamente pensati per semplificare l'opera di progettazione e realizzazione della centrale termica, un vero e proprio pacchetto completo:

- ▾ **Collettori idraulici di miscelazione e di distribuzione** (installazione singola) e di **distribuzione** (installazione in cascata)

- ▾ **Sistemi di termoregolazione e di gestione della cascata**

- ▾ **Kit sicurezze omologate ISPESL**

- ▾ **Fumisteria** per installazione singola e **collettori fumari** per il collegamento dei generatori in cascata

- ▾ **Bollitori di grandi dimensioni e sistemi solari**



.03



.03 MODULO A CONDENSAZIONE IN ACCIAIO INOX

L'intera gamma è equipaggiata di un modulo a condensazione realizzato completamente in acciaio Inox.

PULIZIA IMPIANTO

Per mantenere inalterate nel tempo le caratteristiche prestazionali di questi apparecchi è opportuno pulire l'impianto (tubazioni, corpi scaldanti ecc.) con appositi decapanti o disincrostanti in grado di rimuovere eventuali residui che potrebbero compromettere il buon funzionamento della caldaia prima di allacciare l'apparecchio.

TRATTAMENTO ACQUA

Secondo il DPR 59/09 occorre trattare l'acqua dell'impianto termico come indicato dalla norma UNI 8065.

.04



.04 MODULAZIONE ELETTRONICA CON MICROPROCESSORE

Sul cruscotto delle caldaie, dotato di scheda elettronica a microprocessore, è possibile regolare in modo ottimale la temperatura dell'acqua dell'impianto.

SISTEMA DI COMBUSTIONE A PREMISCELAZIONE TOTALE

Assicura un campo di modulazione particolarmente ampio:

- **VICTRIX 50** dal 20% al 100% della potenza termica
- **VICTRIX 75/90** dal 25% al 100% della potenza termica
- **VICTRIX 115** dal 26% al 100% della potenza termica

I generatori **possono funzionare sia a metano che a GPL.**

SIFONE DI SMALTIMENTO DELLA CONDENSA INTEGRATO

Un apposito sifone, posizionato internamente alla caldaia, raccoglie la condensa e ne consente il regolare deflusso verso lo scarico; il sifone è collegato ad un tubo flessibile in polipropilene, inalterabile all'azione del condensato. All'esterno del generatore, lo scarico della condensa acida deve essere effettuato nel rispetto della regolamentazione vigente e della buona tecnica.



Caratteristiche tecniche	Unità di misura	VICTRIX 50			VICTRIX 75		
Codice caldaia metano/Codice caldaia GPL Certificato CE Codice dima		3.015276/3.015276GPL 0051BO2448 1.017530			3.018413/3.018413GPL 0051BO2448 1.017530		
Portata termica nominale massima	kW (kcal/h)	50,8 (43.655)			74,6 (64.169)		
Portata termica nominale minima	kW (kcal/h)	10,4 (8.958)			18,5 (15.949)		
Potenza termica massima utile	kW (kcal/h)	50,0 (43.000)			72,6 (62.436)		
Potenza termica minima utile	kW (kcal/h)	10,0 (8.600)			18,1 (15.566)		
Rendimento termico utile al 100% Pn (80/60 °C)	%	98,5			97,3		
Rendimento termico utile al 30% del carico nom. (80/60 °C)	%	96			101		
Rendimento termico utile al 100% Pn (50/30 °C)	%	106			104,5		
Rendimento termico utile al 30% del carico nom. (50/30 °C)	%	106,5			107,6		
Rendimento termico utile al 100% Pn (40/30 °C)	%	107			107		
Rendimento termico utile al 30% Pn (40/30 °C)	%	106,5			107,6		
Perdite al camino bruciatore ON 100% Pn (80/60 °C)	%	1,3			2,3		
Perdite al camino bruciatore OFF	%	0,02			0,01		
Perdite al mantello bruciatore ON 100% Pn (80/60 °C)	%	0,2			0,4		
Perdite al mantello bruciatore OFF	%	0,47			0,32		
Rendimento termico utile al 100% della potenza nominale (ai sensi del D. Lgs. 192/05 e successive modificazioni)		> 93+2·log Pn (Pn = 50 kW)			> 93+2·log Pn (Pn = 72,6 kW)		
Classe di NOx		5			5		
NOx ponderato	mg/kWh	38,5			40		
CO ponderato	mg/kWh	37,6			43		
Portata gas al bruciatore a potenza max e min riferita al metano (G20)	m³/h	5,37 - 1,10			7,9 - 1,96		
Prevalenza disponibile ventilatore (max - min)	Pa	212 - 48			352 - 154		
		G20	G30	G31	G20	G30	G31
Portata in massa dei fumi a potenza nominale (50/30 °C)	Kg/h	81	72	81	120	107	120
Portata in massa dei fumi a potenza minima (50/30 °C)	Kg/h	17	15	17	31	28	32
CO ₂ a Potenza nominale/minima (50/30 °C)	%	9,3/9,2	12,3/11,7	10,6/10,1	9,2/8,9	12,1/11,3	10,5/9,7
CO a 0% di O ₂ a Potenza nominale/minima (50/30 °C)	ppm	130/5	425/10	120/7	170/7	520/16	180/14
Temperatura fumi a potenza nominale (50/30 °C)	°C	41	46	42	62	68	62
Temperatura fumi a potenza minima (50/30 °C)	°C	47	51	47	48	52	48
Temperatura max di esercizio	°C	90			90		
Temperatura regolabile riscaldamento	°C	20 - 85			25 - 85		
Prevalenza disponibile all'impianto (con portata 1000 l/h)	kPa (m H ₂ O)	55,4 (5,65)			65,5 (6,68)		
Pressione max di esercizio circuito riscaldamento	bar	4,4			4,4		
Pressione di taratura valvola di sicurezza ISPESL	bar	4			4		
Diametro di orifizio valvola di sicurezza ISPESL	mm	20			20		
Alimentazione elettrica	V - Hz	230 - 50			230 - 50		
Assorbimento nominale	A	0,85			1,26		
Potenza elettrica installata	W	180			270		
Potenza assorbita dal circolatore	W	115			168		
Potenza assorbita dal ventilatore	W	59			72		
Grado di protezione elettrica dell'apparecchio	IP	X5D			X5D		
Peso caldaia vuota	Kg	63			68		
Peso caldaia piena d'acqua	Kg	66,7			72		
Contenuto d'acqua del generatore	litri	3,7			4		



Caratteristiche tecniche	Unità di misura	VICTRIX 90		VICTRIX 115	
Codice caldaia metano/Codice caldaia GPL		3.020208/3.020208GPL		3.020209/3.020209GPL	
Certificato CE		0051BO2448		0051BO2448	
Codice dima		1.029286		1.029286	
Portata termica nominale massima	kW (kcal/h)	92,3 (79.417)		112,8 (96.986)	
Portata termica nominale minima	kW (kcal/h)	23,0 (19.777)		30,1 (25.896)	
Potenza termica massima utile	kW (kcal/h)	90,0 (77.400)		111,0 (95.460)	
Potenza termica minima utile	kW (kcal/h)	22,5 (19.350)		29,5 (25.370)	
Rendimento termico utile al 100% Pn (80/60 °C)	%	97,5		98,4	
Rendimento termico utile al 30% del carico nom. (80/60 °C)	%	100,6		100,3	
Rendimento termico utile al 100% Pn (50/30 °C)	%	106,0		106,8	
Rendimento termico utile al 30% del carico nom. (50/30 °C)	%	108,3		106,4	
Rendimento termico utile al 100% Pn (40/30 °C)	%	108,7		108,7	
Rendimento termico utile al 30% Pn (40/30 °C)	%	108,3		108,8	
Perdite al camino bruciatore ON 100% Pn (80/60 °C)	%	1,8		1,8	
Perdite al camino bruciatore OFF	%	0,01		0,01	
Perdite al mantello bruciatore ON 100% Pn (80/60 °C)	%	0,7		0,2	
Perdite al mantello bruciatore OFF	%	0,41		0,28	
Rendimento termico utile al 100% della potenza nominale (ai sensi del D. Lgs. 192/05 e successive modificazioni)		> 93+2·log Pn (Pn = 90 kW)		> 93+2·log Pn (Pn = 111 kW)	
Classe di NOx		5		5	
NOx ponderato	mg/kWh	23,3		28	
CO ponderato	mg/kWh	20,0		19	
Portata gas al bruciatore a potenza max e min riferita al metano (G20)	m³/h	9,77 - 2,43		11,94 - 3,19	
Prevalenza disponibile ventilatore (max - min)	Pa	170 - 2		235 - 6	
		G20	G31	G20	G31
Portata in massa dei fumi a potenza nominale (50/30 °C)	Kg/h	148	147	179	179
Portata in massa dei fumi a potenza minima (50/30 °C)	Kg/h	37	38	50	49
CO ₂ a Potenza nominale/minima (50/30 °C)	%	9,3/9,1	10,7/10,2	9,4/8,9	10,7/10,3
CO a 0% di O ₂ a Potenza nominale/minima (50/30 °C)	ppm	180/10	215/12	215/10	240/11
Temperatura fumi a potenza nominale (50/30 °C)	°C	52	53	52	53
Temperatura fumi a potenza minima (50/30 °C)	°C	49	49	44	46
Temperatura max di esercizio	°C	90		90	
Temperatura regolabile riscaldamento	°C	25 - 85		25 - 85	
Prevalenza disponibile all'impianto (con portata 1000 l/h)	kPa (m H ₂ O)	87,76 (9,0)		92,18 (9,40)	
Pressione max di esercizio circuito riscaldamento	bar	4,4		4,4	
Pressione di taratura valvola di sicurezza ISPESL	bar	4		4	
Diametro di orificio valvola di sicurezza ISPESL	mm	20		20	
Alimentazione elettrica	V - Hz	230 - 50		230 - 50	
Assorbimento nominale	A	1,69		1,8	
Potenza elettrica installata	W	370		390	
Potenza assorbita dal circolatore	W	238,7		242,4	
Potenza assorbita dal ventilatore	W	102,6		117	
Grado di protezione elettrica dell'apparecchio	IP	X5D		X5D	
Peso caldaia vuota	Kg	97,5		105,5	
Peso caldaia piena d'acqua	Kg	107,6		117,2	
Contenuto d'acqua del generatore	litri	10,1		11,7	



Dimensioni e attacchi

VICTRIX 50/75

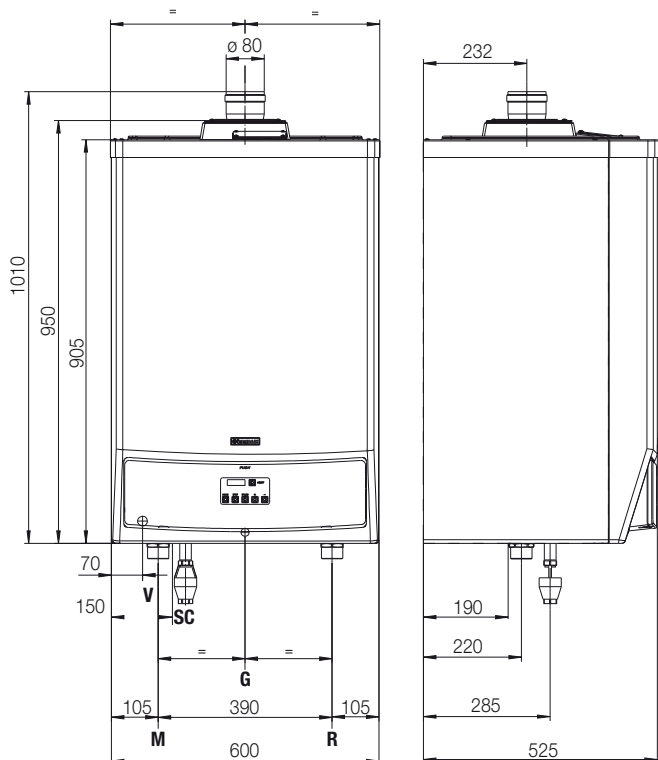

Legenda

V	Allacciamento elettrico
M	Mandata impianto
SC	Scarico condensa
G	Alimentazione gas
R	Ritorno impianto

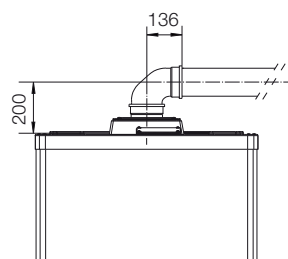

Quota kit orizzontale coassiale Ø 80/125

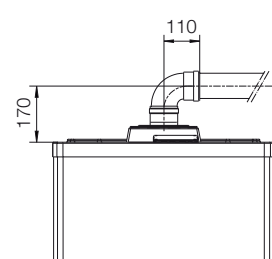

Quota kit orizzontale tiraggio forzato Ø 80

Allacciamenti

Gas	Impianto		Scarico condensa
G	M	R	SC
3/4"	1"1/2	1"1/2	25 mm

Per una corretta installazione di questi generatori è necessario utilizzare i kit scarico fumi e/o di aspirazione e scarico "Serie Verde", che Immergas mette a disposizione esclusivamente per VICTRIX 50 e VICTRIX 75.

Grafico portata e prevalenza VICTRIX 50



Grafico portata e prevalenza VICTRIX 75



Prevalenza disponibile all'impianto:

- sulla massima velocità caldaia singola
- sulla seconda velocità caldaia singola
- sulla massima velocità con valvola di ritegno per caldaie in cascata
- sulla seconda velocità con valvola di ritegno per caldaie in cascata

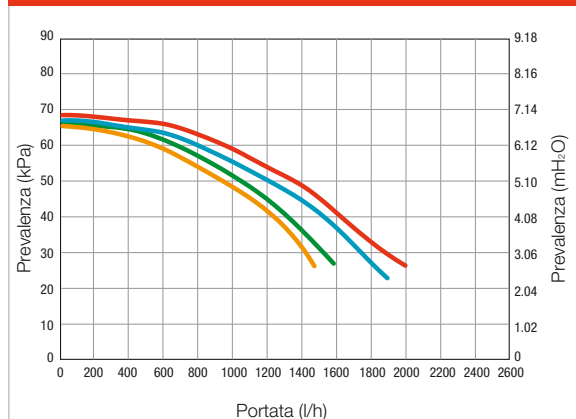
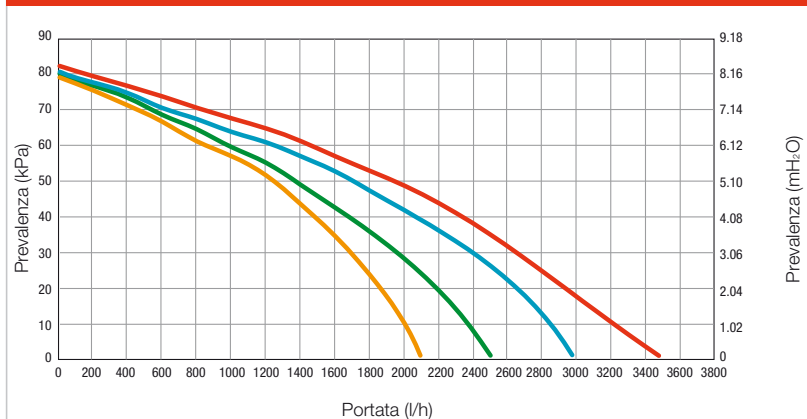

Dimensioni e attacchi

VICTRIX 90/115

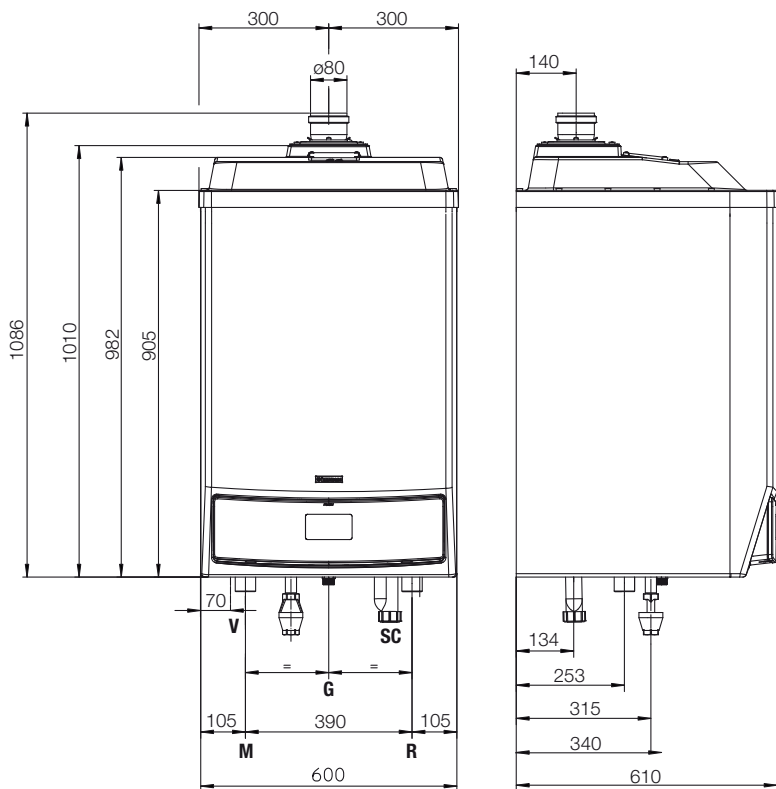

Legenda

- V Allacciamento elettrico
- M Mandata impianto
- SC Scarico condensa
- G Alimentazione gas
- R Ritorno impianto

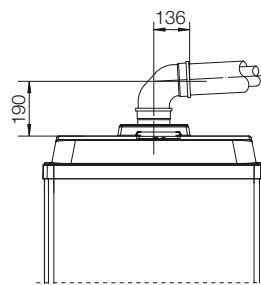

Quota kit orizzontale coassiale Ø 80/125

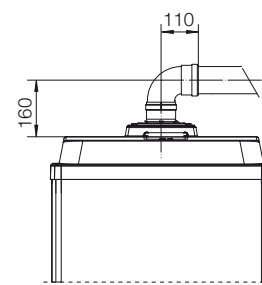

Quota kit orizzontale tiraggio forzato Ø 80

Allacciamenti

	Gas	Impianto		Scarico condensa
	G	R	M	SC
VICTRIX 90	3/4"	1"1/2	1"1/2	25 mm
VICTRIX 115	1"	1"1/2	1"1/2	25 mm

Per una corretta installazione di questi generatori è necessario utilizzare i kit scarico fumi e/o di aspirazione e scarico "Serie Verde", che Immergas mette a disposizione esclusivamente per VICTRIX 90 e VICTRIX 115.

Grafico portata e prevalenza VICTRIX 90



Grafico portata e prevalenza VICTRIX 115



Prevalenza disponibile all'impianto:

- sulla massima velocità caldaia singola
- sulla seconda velocità caldaia singola
- sulla massima velocità con valvola di ritegno per caldaie in cascata
- sulla seconda velocità con valvola di ritegno per caldaie in cascata

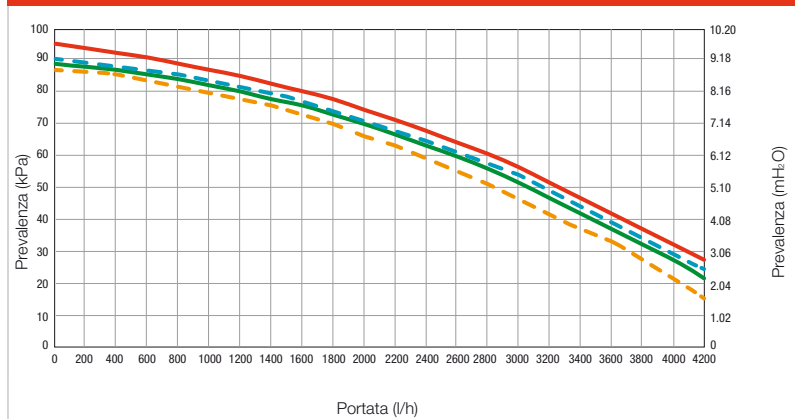
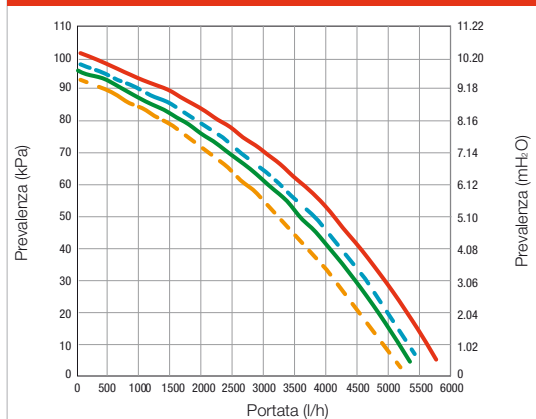

KIT IDRAULICI E SICUREZZE ISPEL PER VICTRIX 50/75/90/115 INSTALLAZIONE SINGOLA

La flessibilità di questi prodotti è esaltata dall'abbinamento di appositi kit studiati per semplificare la progettazione e la costruzione della centrale termica; sono disponibili per riscaldamento ambiente e per produzione di acqua calda sanitaria.

Installazione singola		
Kit Idraulici	Descrizione	Codice
Kit sicurezze ISPEL per caldaia singola	Completo delle sicurezze che sono obbligatorie con generatori di grande potenza. Sul tronchetto di ritorno è stato previsto l'attacco per il vaso d'espansione. Ciascun modulo è dotato di serie di una valvola di sicurezza 4 bar omologata ISPEL più imbuto di scarico.	3.015222
Kit scatola protezione IPX4D del kit sicurezze ISPEL	Creato appositamente per innalzare la protezione elettrica dei componenti ISPEL, si rende indispensabile qualora l'apparecchio e il kit medesimo vengano installati all'esterno.	3.019175
Kit valvola 3-vie esterna	Per abbinamento Unità Bollitore separata. In caso di installazione all'esterno, occorre garantire un adeguato isolamento elettrico della valvola. Nel kit è compresa la sonda bollitore. Il kit non può essere installato in abbinamento al regolatore di cascata e zone.	3.015223
Kit disgiuntore idraulico	Appositamente dimensionato per impianti termici di rilevanti dimensioni con elevato contenuto d'acqua. È equipaggiato di filtro raccolta fanghi da posizionare sul tubo di ritorno.	3.015224
Kit passivatore di condensa	Da utilizzarsi per neutralizzare l'acidità della condensa.	3.019857
Kit ricarica granulato per passivatore di condensa	Reintegro granulato per kit passivatore condensa (cod. 3.019857)	3.019865



KIT IDRAULICI E SICUREZZE ISPESL PER VICTRIX 50/75/90/115 INSTALLAZIONE IN CASCATA

In caso di funzionamento in cascata, si possono collegare più collettori di distribuzione mediante sistemi filettati. In particolare è disponibile un kit collettore di distribuzione per due apparecchi ed un altro kit per il terzo modulo aggiuntivo. Si segnala che i collettori sono equipaggiati di valvola di ritegno unidirezionale posta sul tubo di ritorno di ogni generatore.

N.B.:
Le caldaie sono omologate per funzionare in cascata fino ad un massimo di 3 apparecchi anche di potenza differente, ma con le stesse dimensioni di ingombro (esempio 2 caldaie VICTRIX 75 e 1 caldaia VICTRIX 50). Non è possibile l'abbinamento di caldaie di differenti dimensioni d'ingombro (esempio 2 VICTRIX 75 e 1 VICTRIX 115).

Installazione in cascata

Kit Idraulici	Descrizione	Codice
Kit collettore idraulico n° 2 caldaie in batteria	Kit per collegare 2 caldaie in cascata. Allo scopo di permettere la manutenzione degli apparecchi senza bloccare l'intera centrale termica, nel kit sono comprese anche 4 valvole di intercettazione (1 a due-vie da posizionarsi sulla mandata e 1 a tre-vie da posizionarsi sul ritorno di ognuno dei 2 generatori).	3.017021
Kit collettore idraulico caldaia aggiuntiva	Kit per aggiungere una terza caldaia in cascata. Allo scopo di consentire la manutenzione del generatore aggiuntivo senza bloccare l'intera centrale termica, nel kit sono comprese anche 2 valvole di intercettazione (1 a due-vie da posizionarsi sulla mandata e 1 a tre-vie da posizionarsi sul ritorno del generatore stesso).	3.017022
Kit sicurezze ISPESL per caldaie in batteria	La batteria può essere formata da un numero massimo di 3 moduli, assumendo di fatto la caratteristica di costituire un unico generatore. L'omologazione del sistema consente l'utilizzo di un unico kit di dispositivi di protezione posto a valle dell'ultimo apparecchio (rif raccolta "R" del D.M. 01/12/1975 e circolare ISPESL n. 102/99). Sul tronchetto di ritorno è predisposto l'attacco per il vaso di espansione.	3.015227
Kit scatola di protezione IPX4D del kit sicurezze ISPESL	Indispensabile per innalzare la protezione elettrica dei componenti ISPESL nei casi di installazione esterna; protegge le sicurezze e ne assicura il corretto funzionamento.	3.019185
Kit passivatore di condensa	Da utilizzarsi per neutralizzare l'acidità della condensa.	3.019464
Kit granulato per passivatore di condensa	Reintegro granulato per kit passivatore condensa (cod. 3.019464) È necessario prevedere l'utilizzo di n° 2 codici 3.019865 per realizzare il reintegro.	3.019865





.05 FUMISTERIA AD INNESTO “SERIE VERDE”

Per una corretta installazione degli apparecchi, è necessario utilizzare particolari kit di aspirazione aria/scarico fumi della “Serie Verde” Immergas, in quanto i materiali, i componenti e gli accessori sono specifici per questa tipologia di generatori. Ciò è indispensabile per eseguire un’installazione a regola d’arte. I kit sono realizzati in materiale plastico, in modo tale da garantire un’elevata resistenza alla corrosione ed una notevole rapidità e funzionalità nell’installazione, grazie anche al sistema di aggancio ad innesto ed alle guarnizioni di tenuta in materiale apposito.

INSTALLAZIONE A CAMERA STAGNA E TIRAGGIO FORZATO (TIPO C)

Le caldaie VICTRIX sono omologate tipo “B₂₃” (a camera aperta e tiraggio forzato). Necessitano pertanto del solo scarico dei fumi. All’occorrenza possono anche assumere la configurazione tipo “C” per funzionare come apparecchi a camera stagna e tiraggio forzato, utilizzando gli appositi kit coassiali Ø 80/125 sottoriportati:

Descrizione	Distanza massima percorribile*		
	VICTRIX 50/75	VICTRIX 90	VICTRIX 115
Kit verticale concentrico Ø 80/125 cod. 3.015243	18 m	12 m	8 m
Kit orizzontale concentrico Ø 80/125 cod. 3.015242	14 m	10 m	7 m

INSTALLAZIONE A CAMERA APERTA E TIRAGGIO FORZATO (TIPO B₂₃)

Con questa configurazione l’aspirazione dell’aria comburente avviene direttamente dal luogo di installazione; si renderà pertanto necessario abbinare unicamente uno dei seguenti kit di scarico fumi:

Descrizione	Distanza massima percorribile*		
	VICTRIX 50/75	VICTRIX 90	VICTRIX 115
Kit terminale verticale Ø 80 cod. 3.015256	30 m	17 m	14,5 m
Kit terminale orizzontale Ø 80 per scarico in parete cod. 3.015255	30 m	17 m	14,5 m
Kit orizzontale Ø 80 per scarico in camino cod. 3.015254	30 m	17 m	14,5 m

* Per ogni componente “speciale” inserito lungo il percorso dei condotti della fumisteria (esempio curve a 90°, curve a 45°, etc.) la lunghezza massima consentita diminuisce di una quantità pari alla sua “lunghezza equivalente”; per maggiori informazioni contattare il Servizio Clienti Immergas.



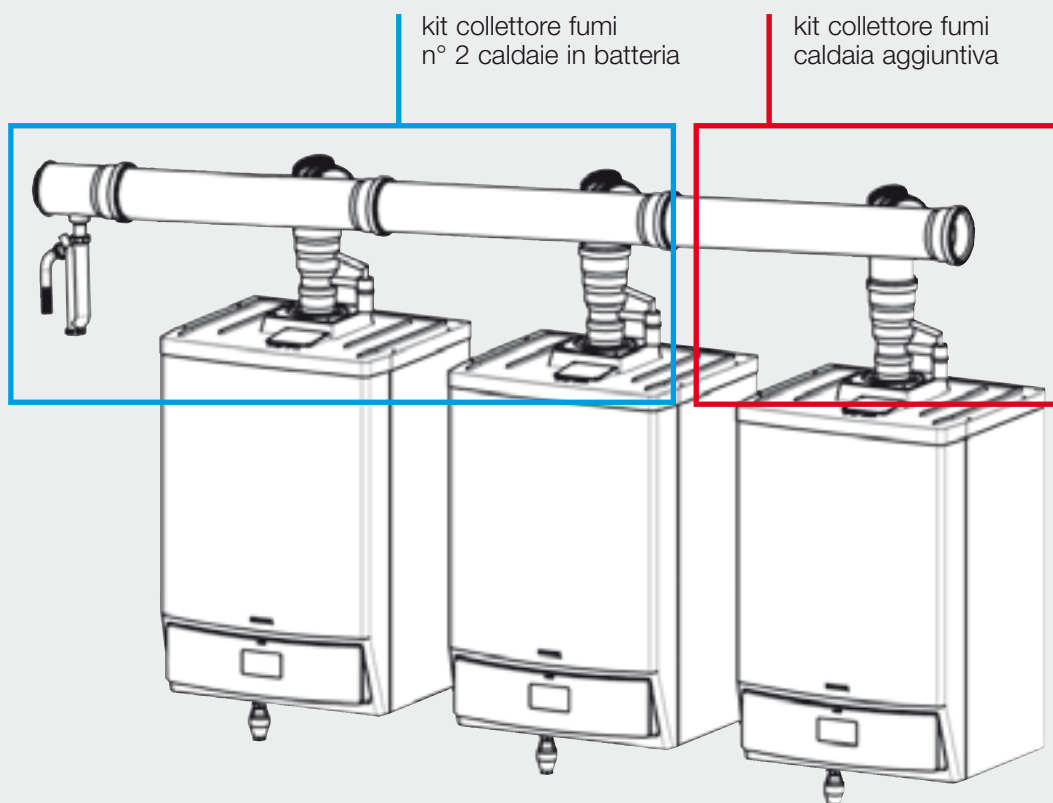

Collettore fumi VICTRIX 50 in cascata

COLLETTORI FUMI SERIE VERDE

Con installazioni all'interno di centrali termiche, utilizzando fino a 3 apparecchi in batteria, in configurazione B₂₃ (camera aperta e tiraggio forzato), Immergas fornisce appositi collettori fumi dotati di dispositivo di non ritorno (serrande meccaniche), per evitare il reflusso dei prodotti della combustione attraverso le altre caldaie spente. Analogamente ai collettori idraulici di distribuzione, anche per i collettori fumi il sistema è modulare: esiste un kit collettore fumi per due apparecchi ed un altro kit per il terzo modulo aggiuntivo. I kit sono realizzati in PP.

Fumisteria	Codice	VICTRIX 50	VICTRIX 75	VICTRIX 90	VICTRIX 115
Kit collettore fumi n° 2 caldaie in batteria Ø 125 mm	3.015240	•			
Kit collettore fumi n° 2 caldaie in batteria Ø 160 mm	3.020476		•	•	•
Kit collettore fumi caldaia aggiuntiva (fino a 3 caldaie) Ø 125 mm	3.015241	•			
Kit collettore fumi caldaia aggiuntiva (fino a 3 caldaie) Ø 160 mm	3.020701		•	•	
Kit collettore fumi caldaia aggiuntiva (fino a 3 caldaie) Ø 200 mm	3.020954				•

Importante: per l'abbinamento di 3 caldaie in batteria è necessario prevedere 2 codici: il codice relativo all'abbinamento di 2 caldaie in batteria ed il codice per l'abbinamento della terza caldaia aggiuntiva.

Esempio: per abbinare 3 VICTRIX 75 in batteria è necessario prevedere n°1 cod. 3.020476 e n° 1 cod. 3.020701.



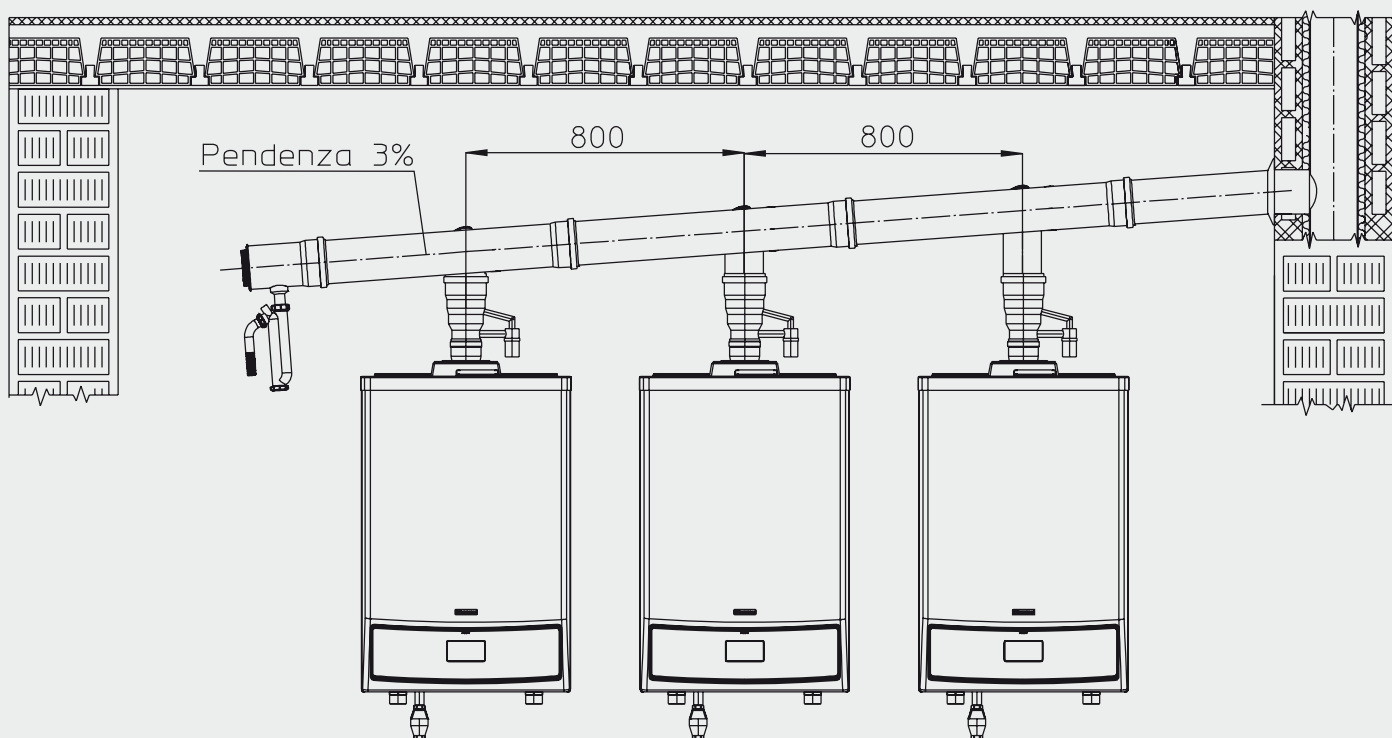

Esempio di collegamento a canna fumaria/camino di 3 VICTRIX 50

Il kit collettore fumi consente il collegamento di un massimo di tre apparecchi in cascata.
Per agevolare il collegamento a camino/canna fumaria, sono inoltre disponibili i seguenti kit optional:

Descrizione kit	Codice
Kit gomito 87° Ø 125 mm	3.016179
Kit tubo prolunga 0,5 m Ø 125 mm	3.016370
Kit tubo prolunga da 1 m Ø 125 mm	3.016371
Kit tubo prolunga da 2 m Ø 125 mm	3.015250
Kit 2 gomiti 45° Ø 125 mm	3.016180
Kit riduzione eccentrica da Ø 160 a Ø 125 mm	3.016215

.06

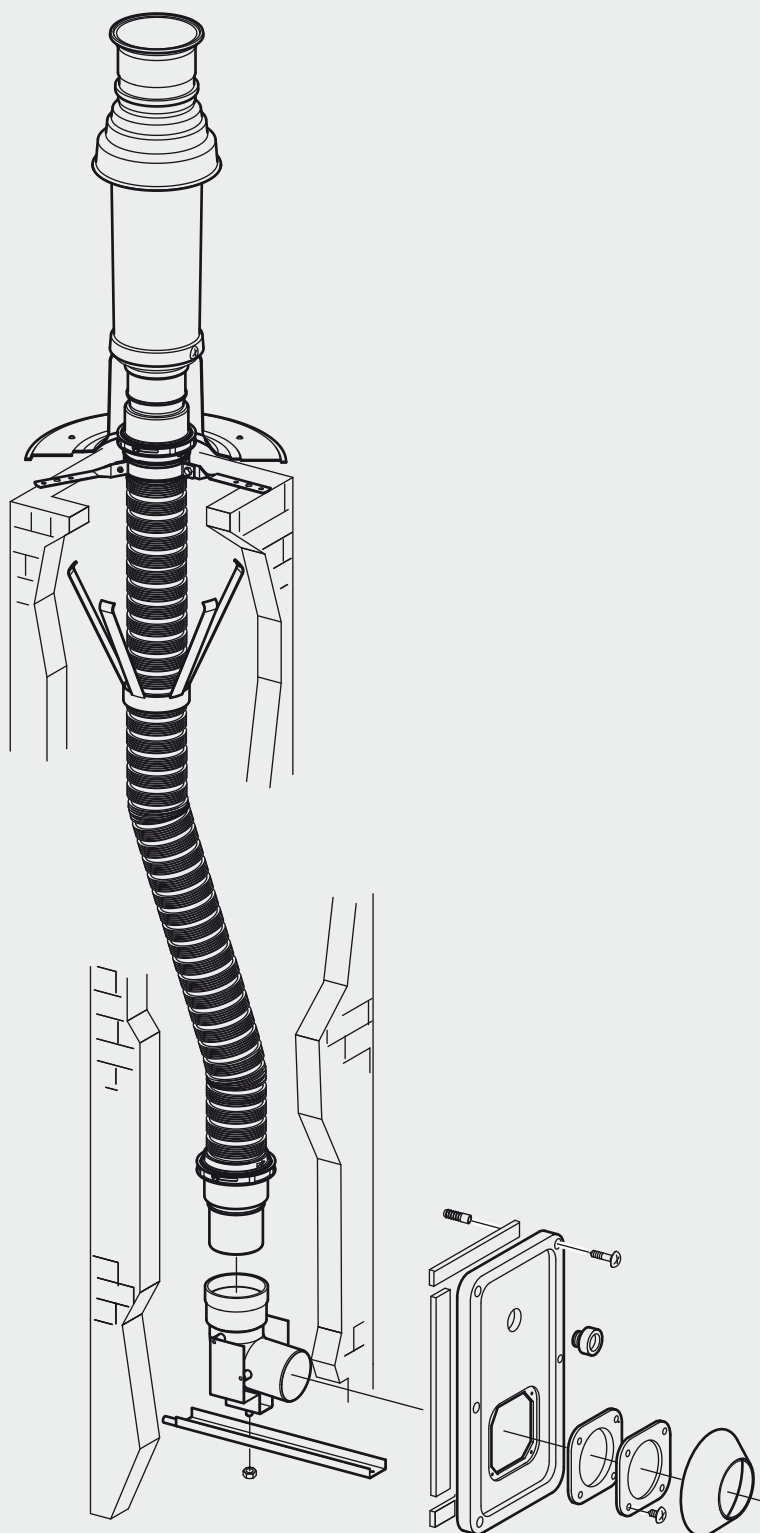

Esempio di Kit intubamento flessibile Ø 80 mm

.06 SISTEMA PER INTUBAMENTO FLESSIBILE Ø 80 mm SERIE VERDE

Installate singolarmente, VICTRIX 50/VICTRIX 75/VICTRIX 90/ VICTRIX 115 possono essere abbinare al sistema per intubamento flessibile Ø 80 mm per caldaie a condensazione. Questo sistema si adatta particolarmente a camini o canne fumarie (oppure a sole tecniche) non perfettamente rettilinei, dove un sistema per intubamento rigido potrebbe, in taluni casi, incontrare difficoltà di installazione. Il tubo flessibile che costituisce il sistema è realizzato in un unico componente lungo 12 metri. In funzione delle necessità di installazione esso può essere tagliato o prolungato con appositi kit. Ogni componente che costituisce il sistema è realizzato in materiale plastico che rende il montaggio semplice e strutturalmente leggero.

Ai fini dell'installazione va sottolineato che il diametro nominale del tubo flessibile è DN 80 (il diametro esterno è invece pari a 89,5 mm).

La massima lunghezza percorribile, con questo sistema per intubamento, è pari a 30 m (VICTRIX 50/VICTRIX 75) e a 17 m (VICTRIX 90/VICTRIX 115).

Tale lunghezza è ottenuta considerando:

- 1 curva a 90° Ø 80 mm di collegamento alla caldaia (in scarico)
- 1 metro di tubo Ø 80 mm in scarico
- una curva Ø 80 mm di sostegno
- due variazioni di direzione del tratto verticale
- il kit terminale verticale per intubamento Ø 80/125 mm

Il sistema si avvale della **marcatura CE** ai sensi della **UNI EN 14471**.



SISTEMI DI CONTROLLO E TERMOREGOLAZIONE GAMMA VICTRIX (MURALE E BASAMENTO)

Centrali termiche o, in generale, generatori modulari installati in cascata, necessitano di un adeguato sistema di termoregolazione, in grado di dialogare in modo pratico e semplice con la caldaia, al fine di soddisfare le più svariate esigenze impiantistiche. Per questo motivo alle VICTRIX è possibile abbinare i seguenti accessori aventi lo scopo di controllare la centrale termica e ottimizzare la regolazione climatica dell'impianto termico.

Sistemi di Controllo e Termoregolazione			
	Prodotto	Descrizione	Codice
	Kit regolatore di cascata e zone	Regola accensione, spegnimento, modulazione ed anomalie dei moduli in cascata (max 8), gestisce i regolatori climatici delle zone (max 3 più 1 dedicata al circuito di acqua calda sanitaria) in cui è suddiviso un impianto (sia nel caso di installazione singola che in cascata). Gestisce inoltre un impianto solare che è costituito da: sonda collettore, sonda Unità Bollitore e gruppo di circolazione solare.	3.015244
	Kit gestore di zona	Collegato elettricamente al regolatore di cascata , serve come gestore di una delle zone in cui è suddiviso l'impianto e permette di remotare i comandi del kit regolatore di cascata e zone.	3.015264
	Kit supporto per il fissaggio a parete del regolatore di cascata e zone	Codice utilizzabile per versioni murali; nelle versioni a basamento il quadro elettrico è già inserito internamente alle caldaie.	3.015265
	Kit termostato ambiente modulante	Collegato elettricamente al regolatore di cascata , permette di regolare la curva climatica della temperatura ambiente, rispettiva alla zona di controllo, agendo direttamente sul regolatore di cascata.	3.015245
	Kit sonda esterna	Collegata alla scheda di caldaia, ottimizza i consumi energetici correggendo la temperatura di mandata all'impianto per un funzionamento a temperatura scorrevole.	3.015266
	Kit sonda mandata impianto	Posizionata sui collettori di mandata all'impianto, permette al regolatore di cascata e zone di controllare la temperatura impianto e delle eventuali zone miscelate.	3.015267
	Kit sonda Unità Bollitore	Per Unità Bollitore gestita come zona (con un circolatore) e collegata al regolatore di cascata (senza valvola 3-vie esterna) . Per impianti solari gestiti con regolatore di cascata occorrono 2 sonde.	3.015268
	Kit sonda Collettore solare		3.019374
	Kit antigelo	Il presente codice è da ordinare in numero pari al numero di caldaie. Per le versioni basamento è necessario ordinare n° 2 kit per ogni armadio.	3.015361

.14



.14 FUNZIONI DEL KIT REGOLATORE DI CASCATA E ZONE

Il Regolatore di cascata e zone permette di gestire, controllare e programmare la sequenza di funzionamento delle caldaie collegate. E' possibile impostare e programmare parametri che consentono di garantire condizioni di temperatura ideali in ogni momento del giorno e della notte per ogni singolo giorno della settimana, sia per l'impianto di riscaldamento che per l'impianto sanitario (in abbinamento ad un'Unità Bollitore). In base ai parametri impostati ed alla sonda esterna, il regolatore di cascata calcola la temperatura di mandata all'impianto.

Con 2 o più apparecchi in batteria, verrà calcolata una temperatura di mandata comune (la sonda di mandata, optional, si trova infatti a valle dei collettori distributori), decidendo quale caldaia accendere, con quale potenza e la sequenza in funzione della richiesta del fabbisogno termico dell'impianto di riscaldamento. Impostando il numero di ore di funzionamento, in automatico il carico di lavoro viene distribuito sui vari apparecchi collegati, al fine di evitare la priorità di funzionamento di un singolo apparecchio, evitando un degrado accelerato di un modulo rispetto agli altri.

Nel caso di utilizzo del kit regolatore di cascata per la gestione di caldaia e impianto solare non è necessario prevedere alcuna centralina aggiuntiva.

Modello	Collegamento elettrico alla caldaia principale (master)	Impostazioni temperature	Caldaie gestibili (numero)	Zone gestibili	Collegamento in serie	Collegamento al solare
Regolatore di cascata e zone cod. 3.015244	2 cavi BUS: distanza massima 50 metri	Riscaldamento ambiente: Comfort, Ridotta, Antigelo. Impostazione temperatura Sanitario	8 (murali) 4 (basamento)	3 (di cui 2 miscelate) + 1 Unità Bollitore	Fino a 5 regolatori di cascata; solo il regolatore principale (master) sarà collegato in caldaia	Possibilità di impostazione parametri circuito solare senza l'ausilio di centraline supplementari



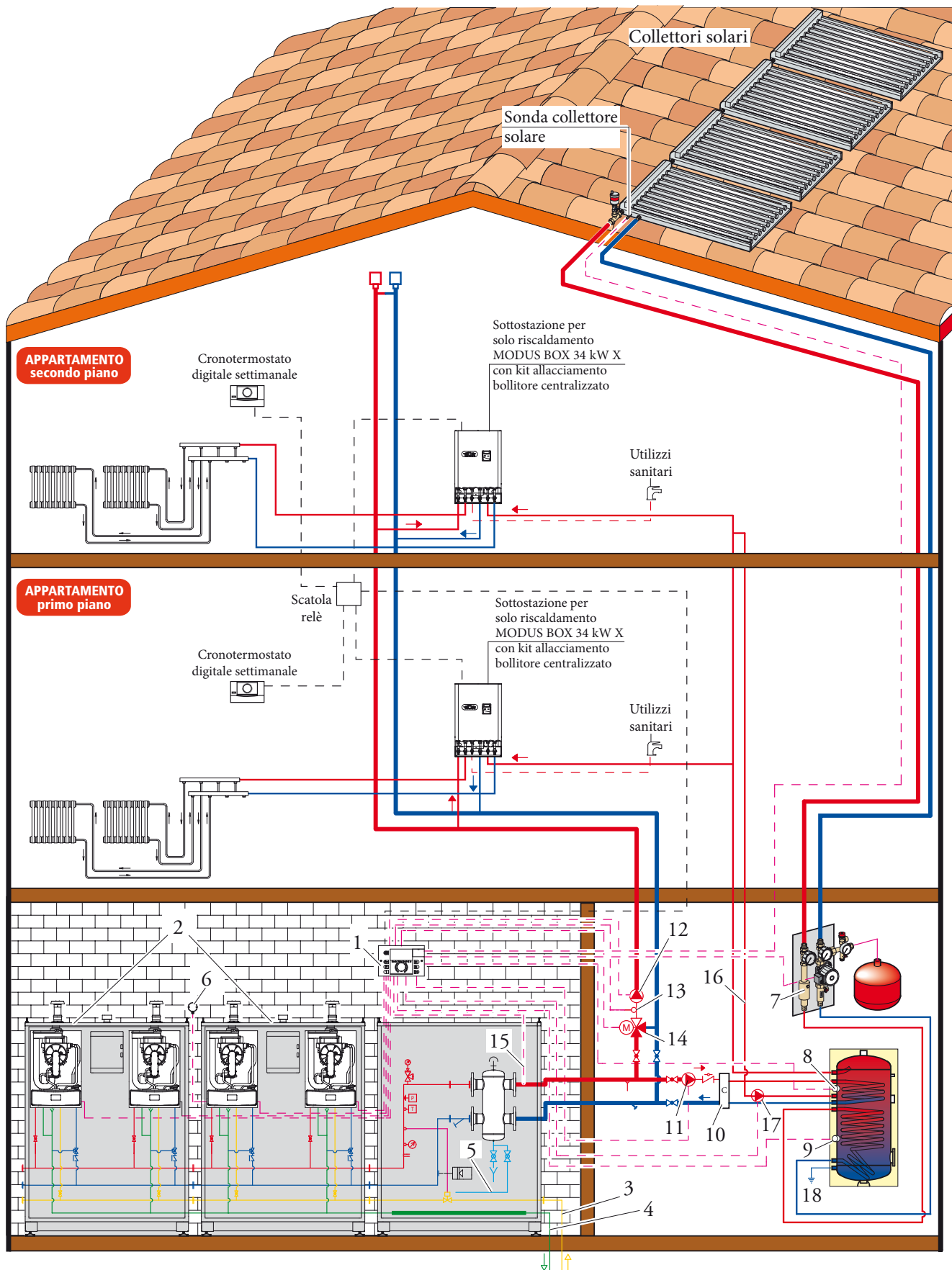

Legenda

- | | | |
|---|--|--|
| <p>1 Regolatore di cascata e zone</p> <p>2 Generatore di calore VICTRIX 100</p> <p>3 Ingresso gas</p> <p>4 Scarico condense</p> <p>5 Riempimento impianto</p> <p>6 Sonda esterna</p> <p>7 Gruppo di circolazione solare</p> | <p>8 Sonda bollitore parte alta (integrazione sanitaria con generatore)</p> <p>9 Sonda bollitore parte bassa (precedenza sanitaria con sistema solare)</p> <p>10 Contabilizzatore centrale ad impulso</p> <p>11 Pompa per integrazione sanitaria</p> <p>12 Pompa riscaldamento anello principale</p> | <p>13 Sonda temperatura anello principale</p> <p>14 Valvola miscelatrice anello principale</p> <p>15 Sonda mandata comune</p> <p>16 Anello ricircolo sanitario</p> <p>17 Pompa ricircolo sanitario</p> <p>18 Ingresso acqua fredda dall'acquedotto</p> |
|---|--|--|



CALOR SRL

Str. Progresului nr. 30-40, sector 5, Bucuresti

tel: 021.411.44.44, fax: 021.411.36.14

www.calorserv.ro - www.calor.ro